

Phonak PartnerMic™

Gebruiksaanwijzing



A Sonova brand

PHONAK
life is on

1. Welkom

Gefeliciteerd met uw keuze van de PartnerMic: een kwaliteitsproduct dat is ontwikkeld door Phonak, één van de meest toonaangevende leveranciers van hooroplossingen.

Lees deze gebruiksaanwijzing aandachtig door om erachter te komen hoe u kunt profiteren van de functies van uw PartnerMic.

Indien u vragen hebt, neem dan contact op met uw audicien of ga naar www.phonak.com

Phonak – life is on

www.phonak.com



CE-markering toegepast: 2019

2. Uw PartnerMic leren kennen

De PartnerMic wordt door een gesprekspartner gedragen. Hij vangt het stemgeluid op en streamt het geluid rechtstreeks naar uw Phonak-hoortoestellen.

Luisteraar

Gesprekspartner

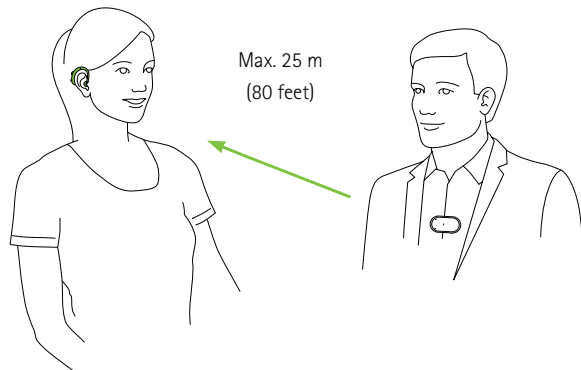

2.1 Apparaatbeschrijving

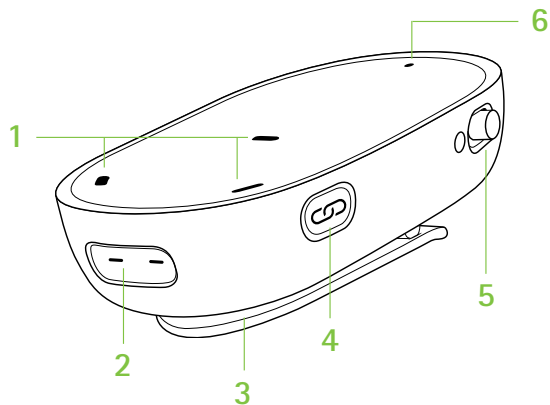

- 1 Microfoonopeningen
- 2 Oplaad-input
- 3 Clip
- 4 Verbindingsknop
- 5 Aan/uit-schakelaar
- 6 Indicatorlampje

Accessoires

(De inhoud kan per land variëren)

- USB-C-kabel
- Draagkoord
- Beschermingstasje
- Adapter voor 12 V-autolader (optioneel)

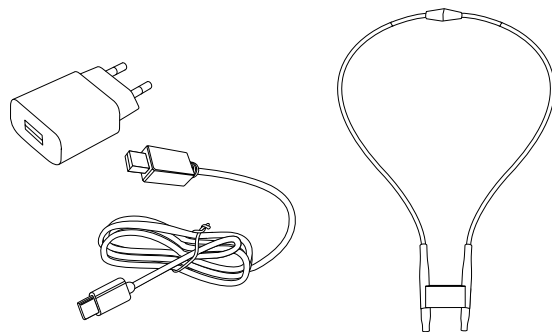

3. Aan de slag

3.1 Het apparaat opladen

De PartnerMic heeft een ingebouwde, niet-verwijderbare, oplaadbare accu.

- ① Laad de PartnerMic vóór het eerste gebruik minimaal twee uur op, ook als het indicatorlampje niet brandt of groen wordt.

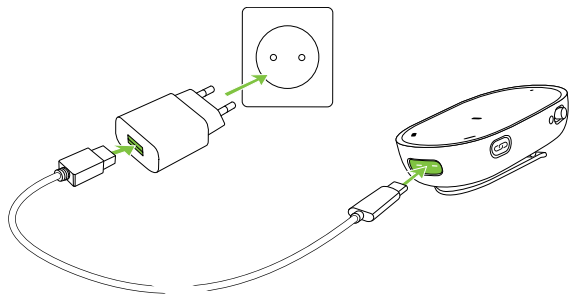

- Steek de stekker van de voeding in een stopcontact
- Steek de USB-stekker in de oplaad-input van de PartnerMic
- De normale oplaadtijd is 2 uur
- Het opladen is voltooid wanneer het indicatorlampje ononderbroken groen oplicht

- ① PartnerMic wordt uitgeschakeld tijdens het opladen.

3.2 Aan-/uitzetten

Schuif de aan/uit-schakelaar om de PartnerMic in of uit te schakelen. Schakel het apparaat uit wanneer het niet gebruikt wordt.

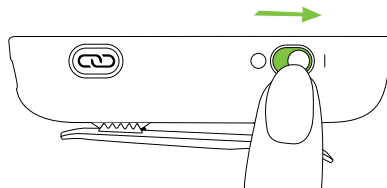

3.3 De PartnerMic koppelen aan de hoortoestellen

PartnerMic moet bij eerste gebruik eerst aan uw hoortoestellen worden gekoppeld. Als de PartnerMic niet eerder aan een hoortoestel is gekoppeld, wordt deze na het opstarten automatisch in de koppelingsmodus gezet en begint het indicatorlampje blauw te knipperen.

① Als u de PartnerMic en de hoortoestellen als een set hebt ontvangen, zijn ze al gekoppeld.

- Controleer of de hoortoestellen zijn ingeschakeld
- Zet de PartnerMic aan en houd deze op 10 cm (4 inch) afstand van het hoortoestel
- Het koppelen is voltooid wanneer het indicatorlampje groen brandt. U hoort ook een bevestigingstoon in uw hoortoestellen.

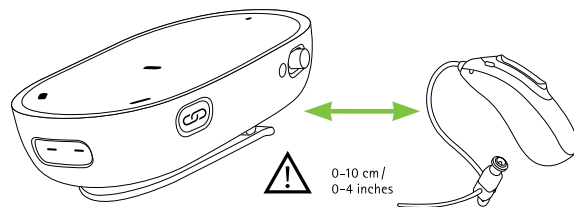

① U hoeft de hoortoestellen maar eenmaal te koppelen. Ze blijven gekoppeld nadat ze zijn uitgeschakeld en weer worden ingeschakeld.

Om de koppelingsprocedure opnieuw uit te voeren, kunt u de koppelingsmodus handmatig activeren door op de verbindingsknop te drukken.

- Plaats de PartnerMic op 10 cm (4 inch) afstand van het hoortoestel
- Druk op de verbindingsknop
- Het koppelen is voltooid wanneer het indicatorlampje groen brandt

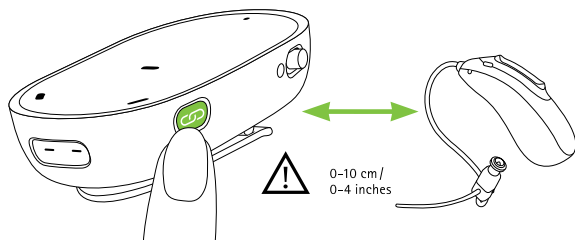

ⓘ Zodra het apparaat gekoppeld is, wordt de verbinding met elk eerder gekoppeld hoortoestel verbroken.

3.4 Streamingstabiliteit

De PartnerMic heeft een maximaal streamingbereik van 25 meter (80 ft).

Het bereik kan kleiner zijn wanneer het signaal wordt belemmerd door obstakels zoals muren, meubels of het menselijk lichaam.

Als de hoortoestellen buiten het bereik van de PartnerMic liggen, wordt de geluidsontvangst beëindigd. Zodra de hoortoestellen weer binnen het bereik van de PartnerMic liggen, wordt de geluidsontvangst automatisch voortgezet.

4. Dagelijks gebruik van de PartnerMic

4.1 Dragen

PartnerMic wordt door de sprekende partner op het lichaam gedragen, ofwel met behulp van de clip of hangend aan een draagkoord.

Met een clip:

- Druk zachtjes op de clip om deze te openen
- Controleer of de PartnerMic stevig is vastgeklemd op de kleding

Met een draagkoord:

- Bevestig de PartnerMic aan het draagkoord met de clip
- Draag het draagkoord om uw hals
- Trek aan de uiteinden om de lengte aan te passen

Plaatsing van de PartnerMic

- Plaats de PartnerMic voor optimale prestaties op 20 cm (8 inch) afstand van de mond van de drager
- Overschrijd een afstand van 50 cm (20 inch) niet
- Kantel de PartnerMic niet meer dan 45°
- Gebruik het meegeleverde draagkoord als de clip niet kan worden vastgeklemd op kleding
- Bedek de PartnerMic niet met kleding tijdens het gebruik om krasgeluiden te voorkomen

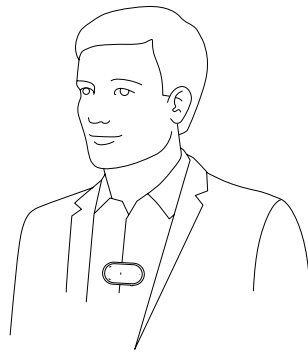



4.2 Betekenis van het indicatorlampje (LED)

Tijdens het gebruik

Brandt 3 sec. groen		Wordt ingeschakeld
Knippert rood		Accu bijna leeg (ca. 30 min. resterend)
Knippert blauw		Koppelingsmodus
Brandt 5 sec. rood		Koppelen mislukt
Brandt continu rood		Apparaatfout

Tijdens het opladen

Knippert groen		Bezig met opladen
Brandt continu groen		Opladen voltooid

4.3 Waarschuwing accu bijna leeg

Wanneer de resterende accuduur van de PartnerMic ongeveer dertig minuten is, hoort u elke tien minuten twee bevestigingstonen en begint het indicatorlampje rood te knipperen.

4.4 Het volume aanpassen

Het volume van de PartnerMic kan worden aangepast met de multifunctieknop op uw hoortoestel of via de afstandsbedieningsfunctie in de myPhonak app, die zowel beschikbaar is voor Android als voor iOS.

5. Problemen oplossen

Probleem

Ik hoor geen geluid via de PartnerMic

Oorzaken

De PartnerMic is uitgeschakeld.

De PartnerMic is niet gekoppeld aan de hoortoestellen.

De afstand tussen de PartnerMic en de hoortoestellen is te groot.

Een obstakel hindert de transmissie.

Ik hoor onderbrekingen tijdens audio overdracht

De PartnerMic bevindt zich op een te grote afstand van het hoortoestel of er is een obstakel aanwezig (bijv. een menselijk lichaam).

Tijdens het streamen is het volume niet naar wens (te laag of te hoog)

De volumeniveaus zijn niet correct ingesteld.

Wat te doen?

Zorg dat het toestel is ingeschakeld en naar behoren werkt.

Koppel de PartnerMic aan de hoortoestellen.

Breng de apparaten dichterbij elkaar.

Afhankelijk van het materiaal (bijv. het menselijk lichaam) is mogelijk zichtverbinding nodig.

Overschrijdt de maximale afstand niet en pas de oriëntatie van de apparaten aan.

Pas het volume aan met de multifunctieknop op uw hoortoestel of met de afstandsbedieningsfuncties van de myPhonak app.

Probleem

Er is te veel ruis, ik kan de spreker niet verstaan

Oorzaken

Het volume van uw hoortoestelmicrofoons is te hoog ingesteld.

PartnerMic wordt niet op de juiste manier gedragen.

De instellingen van uw hoortoestellen zijn niet correct.

Wat te doen?

Pas het hoortoestelvolume aan door op de multifunctieknop op uw hoortoestel te drukken.

Plaats de PartnerMic dichterbij de mond van de spreker (20 cm/8 inch) en zorg dat deze niet meer dan 45° is gekanteld. Kleding mag de PartnerMic niet bedekken.

Vraag uw audicien om uw hoortoestellen nauwkeurig af te stellen.

6. Service en garantievoorwaarden

6.1 Plaatselijke garantie

Informeer bij de audicien bij wie u uw apparaten hebt aangeschaft naar de voorwaarden van de plaatselijke garantie.

6.2 Wereldwijde garantie

Phonak biedt u vanaf de verkoopdatum een beperkte, wereldwijde garantie van een jaar. Deze beperkte garantie geldt voor fabrieks- en materiaalfouten. De garantie is alleen geldig op vertoon van een aankoopbewijs.

De internationale garantie heeft geen invloed op eventuele wettelijke rechten waarop u aanspraak kunt maken op basis van nationale wetten en wetgeving op het gebied van de verkoop van consumentenartikelen.

6.3 Garantiebeperking

Er bestaat geen recht op garantie bij normale slijtage, onjuiste behandeling of onderhoud, chemische invloeden, binnengedrongen vocht of overbelasting. Bij schade die door derden of niet-geautoriseerde servicewerkplaatsen is veroorzaakt, vervalt de garantie. Deze garantie omvat geen servicewerkzaamheden die worden verricht door een audicien in zijn/haar werkplaats.

Serienummer:

Erkende audicien
(stempel/handtekening):

Aankoopdatum:

7. Conformiteitsverklaring

Europa:

Conformiteitsverklaring

Sonova AG verklaart hierbij dat dit product voldoet aan de belangrijkste vereisten van de Richtlijn 2014/53/EU betreffende radioapparatuur. De volledige tekst van de Conformiteitsverklaring is verkrijgbaar bij de fabrikant of de plaatselijke vertegenwoordiger. Kijk voor de adressen op www.phonak.com/us/en/certificates
Bedrijfsfrequentie: 2400 – 2483,5 MHz
Vermogensniveau: < 20 mW geleid vermogen

Australië/Nieuw-Zeeland:



R-NZ

Geeft aan of een apparaat voldoet aan het betreffende radiospectrumbeheer (RSM) en aan de wetgevingen van de Australische communicatie- en media-autoriteit (ACMA) voor de wettelijke verkoop in Nieuw-Zeeland en Australië. Het nalevingsetiket R-NZ is voor radioproducten die worden geleverd voor de Nieuw-Zeelandse markt onder conformiteitsniveau A1.

Kennisgeving 1:

Dit apparaat voldoet aan Deel 15 van de FCC-regels en aan de RSS-normen van Industry Canada voor licentie. De werking moet voldoen aan de volgende twee voorwaarden:

- 1) dit apparaat mag geen schadelijke interferentie veroorzaken, en
- 2) dit apparaat dient ontvangen interferentie te accepteren, ook interferentie die ongewenst functioneren kan veroorzaken.

Kennisgeving 2:

Wijzigingen of aanpassingen die aan dit apparaat worden toegebracht zonder uitdrukkelijke toestemming van Sonova AG, kunnen de FCC-machtiging voor het bedienen van dit apparaat ongeldig maken.

Kennisgeving 3:

Dit apparaat is getest en voldoet aan de beperkingen voor een Klasse B digitaal apparaat, overeenkomstig Deel 15 van de FCC-regels en ICES-003 van Industry Canada. Deze

beperkingen zijn bedoeld om redelijke bescherming te bieden tegen schadelijke interferentie in een installatie in een woonomgeving. Dit apparaat genereert en gebruikt radiofrequentie-energie en kan dit tevens uitzenden. Bij een onjuiste installatie en gebruik dat niet in overeenstemming is met de instructies kan dit leiden tot schadelijk interferentie van radioverbindingen. Het is echter niet gegarandeerd dat er geen interferentie in een bepaalde installatie zal optreden. Als dit toestel schadelijke interferentie aan radio- of televisieontvangst veroorzaakt (dit kan worden vastgesteld door de apparatuur uit- en in te schakelen), wordt de gebruiker aangeraden de interferentie te corrigeren door middel van een van de volgende maatregelen:

- De ontvangstantenne draaien of verplaatsen
- De afstand tussen het apparaat en de ontvanger vergroten
- Het apparaat aansluiten op een stopcontact van een circuit waarop de ontvanger niet is aangesloten
- Contact opnemen met de dealer of een ervaren radio/tv-reparateur voor hulp

Kennisgeving 4:

Naleving van de Japanse radiowet

Dit apparaat is goedgekeurd volgens de Japanse radiowet (電波法). Dit apparaat mag niet worden gewijzigd (anders is het toegewezen identificatienummer niet meer geldig).

Meer details vindt u op het gegevensblad, dat u kunt downloaden van www.phonak.com

Kennisgeving 5:

FCC/Industry Canada RF-verklaring blootstelling aan straling

Dit apparaat voldoet aan de limieten van FCC/Industry Canada RF inzake blootstelling aan straling, bepaald voor een ongeregelde omgeving.

Deze zender mag niet samen met een andere antenne of zender worden gebruikt of hierbij in de buurt worden geplaatst.

8. Informatie en beschrijving van symbolen



Het CE-symbool is een bevestiging door Sonova AG dat dit product voldoet aan de Richtlijn Radio-apparatuur 2014/53/EU.



Dit symbool geeft aan dat het belangrijk is dat de lezer de relevante informatie in deze gebruiksaanwijzing leest en toepast.



Dit symbool geeft de fabrikant van het apparaat aan.



Dit symbool geeft aan dat het belangrijk is dat de lezer aandacht besteedt aan de relevante waarschuwingsberichten in deze gebruiksaanwijzing.



Belangrijke informatie voor de bediening en veiligheid van het product.

Bedieningsomstandigheden

Het apparaat is, wanneer het wordt gebruikt waarvoor het bedoeld is, ontworpen voor een probleemloze werking zonder beperkingen, tenzij anders aangegeven in deze gebruiksaanwijzing.



Temperatuur bij transport en opslag:
-20° tot +60° Celsius
(-4° tot +140° Fahrenheit).
Gebruikstemperatuur:
0° tot +45° Celsius
(32° tot +113° Fahrenheit).



Droog houden.



Vochtigheid tijdens transport en opslag:
< 90% (niet-condenserend).
Vochtigheid bij gebruik:
< 95% (niet-condenserend).



Atmosfeerdruk:
500 hPa tot 1500 hPa.





Dit symbool op het product of de verpakking ervan betekent dat het niet weggegooid mag worden als normaal huisvuil. Het is uw verantwoordelijk om uw afgedankte apparaten gescheiden van de stroom van gemeentelijk afval te verwijderen. Door uw oude apparaat op de juiste manier te verwijderen, worden mogelijke negatieve gevolgen voor het milieu en de volksgezondheid voorkomen.

9. Belangrijke veiligheidsinformatie

Lees de informatie op de volgende pagina's aandachtig door voor u uw apparaat in gebruik neemt.

Waarschuwingen voor gevaar

-  Dit apparaat is niet geschikt voor kinderen jonger dan 36 maanden. Indien dit apparaat wordt gebruikt door kinderen en personen met een verstandelijke beperking, dienen zij te allen tijde onder toezicht te worden gehouden om hun veiligheid te garanderen. Het hoortoestel is een klein apparaat en bevat kleine onderdelen. Houd ze buiten het bereik van kinderen, mensen met een verstandelijke beperking en huisdieren. Indien het toestel wordt ingeslikt, neemt u onmiddellijk contact op met een huisarts of ziekenhuis, aangezien het hoortoestel of onderdelen hiervan verstikkingsgevaar veroorzaken!
-  Het apparaat kan magnetische velden genereren. Indien u ervaart dat de PartnerMic een geïmplanteed apparaat (bijv. pacemakers, defibrillatoren, etc.) beïnvloedt, dient u het gebruik van de PartnerMic te staken en contact op te nemen met uw arts en/of de fabrikant van het geïmplanteede apparaat voor advies.

- ⚠ Gebruik alleen hoortoestellen die speciaal voor u geprogrammeerd zijn door uw audicien.
- ⚠ Verwijder elektrische componenten overeenkomstig de plaatselijke voorschriften.
- ⚠ Wijzigingen aan de apparaten die niet uitdrukkelijk goedgekeurd zijn door Sonova AG, zijn niet toegestaan.
- ⚠ Externe apparaten mogen alleen worden aangesloten indien ze zijn getest in overeenstemming met de relevante normen IEC 60601-1, IEC 60065, IEC 60950-1, IEC 62368-1 of overige toepasselijke veiligheidsnormen. Gebruik alleen accessoires die zijn goedgekeurd door Sonova AG.

- ⚠ Uit veiligheidsoverwegingen mag u alleen opladers gebruiken die zijn geleverd door Sonova AG.
- ⚠ Gebruik het apparaat niet in explosieve omgevingen (mijnen of industriële gebieden met explosiegevaar, zuurstofrijke gebieden of gebieden waarin ontvlambare anesthetica worden gebruikt) of waarin elektronische apparatuur is verboden.
- ⚠ Het apparaat kan beschadigd raken indien het wordt geopend. Wanneer zich problemen voordoen die niet opgelost kunnen worden door de aanwijzingen in het gedeelte 'Problemen oplossen' van de gebruiksaanwijzing te volgen, neem dan contact op met uw audicien.

- ⚠ Het draagkoord mag niet worden gebruikt als het risico bestaat dat het vast komt te zitten, bijv. in een machine of in andere objecten.

Veiligheidsinformatie product

- ① Bescherm apparaatconnectors, stekkers en de adapter tegen stof en vuil.
- ① Pas geen bovenmatige kracht toe wanneer u verschillende kabeltjes in uw apparaat steekt.
- ① Bescherm het apparaat tegen overmatige stof, vocht (in de badkamer of in het zwembad) en warmtebronnen (radiator, bovenzijde tv). Behoed het apparaat voor zware schokken en trillingen.
- ① Reinig het apparaat met een vochtige doek. Gebruik nooit

huishoudelijke schoonmaakmiddelen (waspoeder, zeep, enz.) of alcohol om de apparaten te reinigen. Gebruik nooit een magnetron of ander verwarmingstoestel om het apparaat te drogen.

- ① Röntgenstraling, CT-scans of MRI-scans kunnen de juiste werking van de apparaten nadelig beïnvloeden of zelfs tenietdoen.
- ① Neem contact op met uw erkende servicecentrum en stop met het gebruiken van uw apparaat wanneer het gevallen of beschadigd is, oververhit is geraakt, de kabel of de stekker beschadigd is of wanneer het in een vloeistof is gevallen.

Andere belangrijke informatie

- ① Krachtige elektronische apparatuur, grotere elektronische installaties en metalen constructies kunnen het werkingsbereik drastisch beperken.



Fabrikant:

Sonova AG
Laubisrütistrasse 28
CH-8712 Stäfa
Zwitserland
www.phonak.com

sonova
HEAR THE WORLD



029-0790-07/V1.00/2019-06/NLG © 2019 Sonova AG All rights reserved

