

# Roger Select™

Betjeningsvejledning



roger

# Indhold

<b>1. Velkommen</b>	4	<b>8. Yderligere funktioner</b>	38
<b>2. Lær din Roger Select at kende</b>	5	8.1 Slå lyden fra	38
2.1 Beskrivelse af enheden	6	8.2 Frakoble Roger-enheder (NewNet)	38
2.2 Tilbehør	8	8.3 Nulstille	39
2.3 Indikatorlys	10	8.4 Rydde listen med parrede Bluetooth-enheder	39
<b>3. Komme godt i gang</b>	12	<b>9. Bruge Roger Select sammen med andre Roger mikrofoner</b>	40
3.1 Oplade Roger-mikrofonen	12	9.1 Oprette forbindelse til andre mikrofoner	40
3.2 Tænde Roger Select	14	9.2 Bruge flere mikrofoner	42
3.3 Tilslutte Roger Select til dine høreapparater	15	<b>10. Fejlfinding</b>	43
<b>4. Høre bedre med Roger Select</b>	18	<b>11. Service og garanti</b>	48
4.1 Høre bedre ved bordet	18	11.1 Lokal garanti	48
4.2 Høre bedre på afstand	21	11.2 International garanti	48
<b>5. Lytte til TV og andre lydkilder</b>	24	11.3 Begrænsning af garantien	49
5.1 Klargøre dockingstationen	24	<b>12. Information om overensstemmelse</b>	50
5.2 Lytte til TV ved hjælp af dockingstationen	26	<b>13. Information om og forklaring af symboler</b>	54
<b>6. Lytte til en bærbar lydkilde</b>	28	<b>14. Vigtige sikkerhedsoplysninger</b>	57
<b>7. Foretage telefonopkald med trådløs Bluetooth®-teknologi</b>	30	14.1 Advarsler	57
7.1 Hvad er Bluetooth?	30	14.2 Produktsikkerhedsoplysninger	60
7.2 Parre Roger Select med din telefon/computer	33	14.3 Andre vigtige oplysninger	61
7.3 Foretage telefonopkald	34		
7.4 Andre Bluetooth-muligheder	36		

## 1. Velkommen

Din Roger Select er udviklet af Phonak – verdens førende virksomhed inden for høreløsninger, som har base i Zürich, Schweiz.

Dette førsteklasses produkt er resultatet af flere årtiers forskning og ekspertise og er udviklet for, at du kan høre livets smukke lyde! Tak, fordi du har truffet et godt valg. Vi ønsker dig mange års behagelig lytning.

Du bedes læse betjeningsvejledningen grundigt for at sikre, at du er fortrolig med din Roger Select og får størst muligt udbytte af den. Hvis du gerne vil vide mere om funktionerne og fordelene, bedes du kontakte din hørespecialist.

Phonak – life is on  
[www.phonak.dk](http://www.phonak.dk)

**Denne betjeningsvejledning gælder for:**  
Roger Select 3                      CE mærkning 2024

## 2. Lær din Roger Select at kende

Roger Select er en mikrofon, der opfanger stemmen hos den, der taler, og sender den trådløst direkte ind i dine ører. Roger Select kan anbringes midt på et bord, f.eks. på en restaurant, eller den kan bæres af en person, f.eks. for at denne skal kunne høre en person, der ikke befinder sig i umiddelbar nærhed.



**i** Roger Select fungerer typisk inden for en afstand af 25 meter fra dine høreapparater. Bemærk, at menneskekroppe og vægge kan reducere denne afstand. Den maksimale afstand er mulig, hvis du kan se Roger Select (dvs. direkte synslinje).

## 2.1 Beskrivelse af enheden

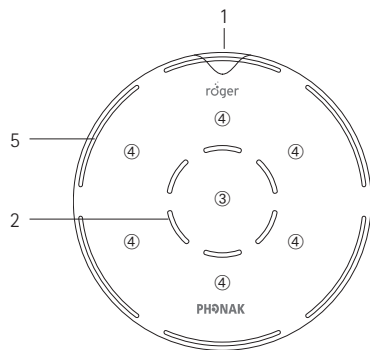

- 1 Tænd/sluk-knap inkl. batteristatuslys
- 2 Mikrofoner og midterste indikatorlys
- 3 Midterste knap
- 4 Seks knapper til valg af retning
- 5 Indikatorlys for mikrofontilstand

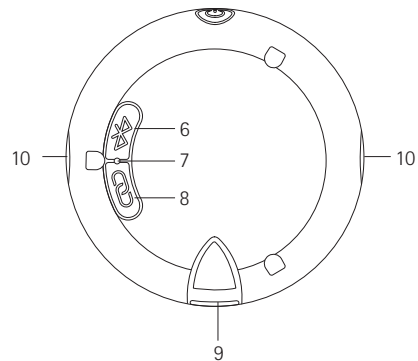

- 6 Bluetooth-knap
- 7 Indikatorlys på bagsiden
- 8 Tilslutningsknap
- 9 Mikro-USB-stik
- 10 Stik til halssnor og clips

## 2.2 Tilbehør

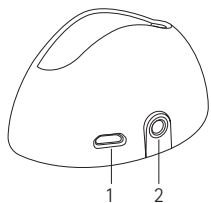

### Dockingstation

- 1 Indgang for ekstern strømforstyrning
- 2 Digital/analog lydindgang

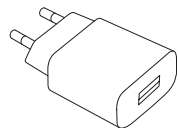

### Ekstern strømforstyrning



### Analogt lyd kabel



### Magnetisk clips

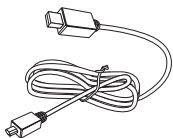

### USB-kabel

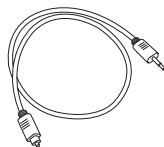

### Digitalt lyd kabel





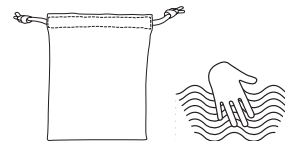

### Halsnor

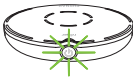

### Etui

## 2.3 Indikatorlys

<b>Batteristatus</b> 	Grønt hurtigt blink	Oplader
	Grønt konstant lys	Fuldt opladet
	Grønt langsomt blink	Tændt, batteriet fuldt opladet
	Orange blink	Batteriet halvt opladet
	Rødt blink	Batteriet tomt, oplad Roger Select
<b>Mikrofontilstand</b> 	Alle seks segmenter grønne	Mikrofon i alle retninger (all-around) aktiv
	Et til fem segmenter grønne	Mikrofon i valgte retninger aktiv
<b>Slå lyd fra</b> 	Rødt konstant lys	Mikrofon lydløs
	Rødt blink	Ikke muligt at slå lyden til. En anden Roger Select inden for samme netværk er aktiv

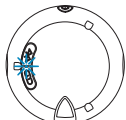
<b>Bluetooth</b> 	Blåt langsomt blink	Bluetooth-standbytilstand
	Blåt dobbelt blink	Indkommende opkald
	Blåt konstant lys	Aktivt opkald
	Blåt hurtigt blink	Netværksproblem, tryk på tilslutningsknappen
<b>Tilslutte</b> 	Blåt blink	Tilslutnings- eller parringstilstand
	Grønt konstant lys	Tilslutning/parring fuldført
	Rødt dobbelt blink	Timeout for tilslutning, flyt enheder tættere på hinanden
	Tre lange røde blink	Enhed ikke kompatibel

## 3. Komme godt i gang

### 3.1 Oplade din Roger-mikrofon

Roger-mikrofonen kan oplades på tre måder:

A) Ved hjælp af ekstern strømforsyning: Slut ladekablets lille stik til Roger-mikrofonen. Slut kablets store stik til den eksterne strømforsyning. Slut den eksterne strømforsyning til en stikkontakt.

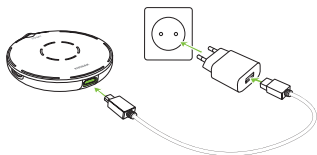

B) Fra computer eller tablet: Slut ladekablets lille stik til Roger-mikrofonen. Slut kablets store stik til computerens USB-port, og tænd computeren.

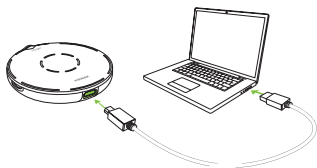

C) Via dockingstation: Sæt Roger Select i dockingstationen.

**i** Læs kapitel 5.1 for at få oplysninger om opsætning af dockingstationen.

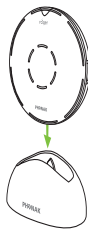

### Batteristatuslys under opladning

Batteristatuslyset omkring tænd/sluk-knappen blinker grønt, indtil Roger-mikrofonen er ladet helt op. Når den er fuldt opladet, lyser batteristatuslampen konstant grønt.

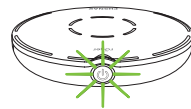

Oplader



Fuldt opladet

### 3.2 Tænde Roger Select

Hold knappen  inde i et sekund, indtil indikatoren for mikrofontilstand begynder at lyse.

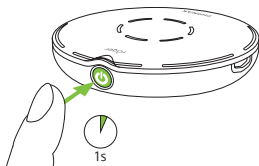

### Batteristatuslys, efter at mikrofonen er tændt

Når Roger-mikrofonen er tændt, blinker batteristatuslyset omkring tænd/sluk-knappen langsomt. Grønt blink betyder, at batteriet er fuldt opladet. Et fuldt opladet batteri holder i ca. 8 timer. Orange blink betyder, at batteriet er halvt opladet. Hvis indikatorlyset begynder at blinke rødt, skal du omgående lade Roger-mikrofonen op.



Oplad din Roger-mikrofon

### 3.3 Tilslutning af Roger Select til din Roger-modtager

Roger-modtageren kan enten sluttes til dit høreapparat/ din CI processor eller bæres på kroppen (Roger NeckLoop eller Roger X sat i din streamingenhed).

Din hørespecialist har muligvis allerede tilsluttet Roger-mikrofonen til din(e) Roger-modtager(e). Hvis ikke, skal du tilslutte Roger-modtageren eller -modtagerne således:



1. Tænd Roger-mikrofonen og -modtageren.
2. Hold Roger-mikrofonen maks. 10 cm fra Roger-modtageren.
3. Tryk på Tilslutningsknappen  på din Roger-mikrofon.

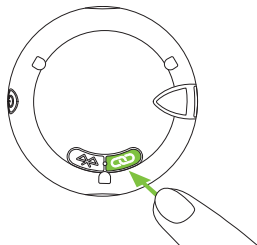

Indikatorlyset på bagsiden lyser grønt i to sekunder for at bekræfte, at tilslutningen er oprettet.

### Forbindelse-statuslys

Når du har trykket på Tilslutningsknappen, lyser indikatorlyset muligvis på følgende måde:



Opretter forbindelse



Forbindelsen er oprettet – Roger-modtageren er sluttet til Roger-mikrofonen.



Roger-mikrofonen kunne ikke finde en Roger-modtager. Flyt enhederne tættere på Roger-modtageren, og kontrollér, at Roger-modtageren er tændt. Forsøg derefter at oprette forbindelse igen.



Roger-modtageren er ikke kompatibel med Roger-mikrofonen.

**i** Du kan tilslutte et ubegrænset antal Roger-modtagere til Roger-mikrofonen. Du skal blot gentage trin 2 og 3 for hver Roger-modtager.

## 4. Høre bedre med Roger Select

Roger Select er et alsidigt, intelligent produkt. Det registrerer den situation, du befinder dig i, og tilpasser automatisk sine mikrofonindstillinger, så du får den optimale taleforståelse.

- ① Du opnår den bedste taleforståelighed ved at anbringe Roger-mikrofonen så tæt på din(e) samtalepartner(e) som muligt.

### 4.1. Høre bedre ved bordet

Placér Roger-mikrofonen midt på et bord for at lytte til en gruppe personer.



Roger-mikrofonen aktiverer en omni-mikrofon (opfanger tale 360 grader rundt). Når en person taler, fokuserer Roger-mikrofonen sin mikrofon på taleren og reducerer baggrundsstøj.

Hvis to eller flere personer taler på samme tid, kan du trykke på en retningsknap for at fokusere på en bestemt person.



Du kan tilføje andre personer ved at trykke på flere retningsknapper.

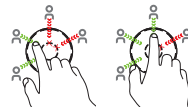

Hvis du trykker på en aktiveret retningsknap igen, deaktiveres den valgte retning.



Tryk på den midterste knap for at høre hele gruppen igen.



## Indikatorlys for mikrofontilstand

Hver gang, du trykker på eller flytter enheden, viser indikatorlysene for mikrofontilstand de aktive mikrofon retninger. Lyset slukkes efter et par sekunder for at spare på batteriet.



Alle seks retninger er aktive

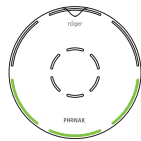

Kun de valgte retninger er aktive

- ① Hvis der ikke er et bord, kan du også holde Roger-mikrofonen i din åbne håndflade. Du kan bruge de samme funktioner, som hvis den var på bordet.

## 4.2 Høre bedre på afstand

Roger Select gør det muligt at høre en enkelt samtalepartner på afstand eller i meget støjende omgivelser. Normalt vil du kunne høre en person selv på 25 meters afstand.

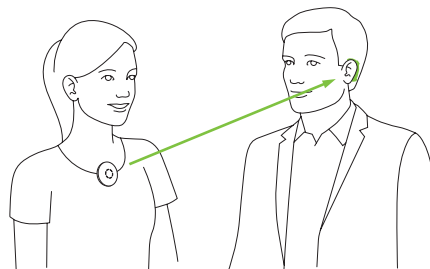

Tilslut clipsen eller halssnoen, før du giver enheden til taleren. Roger-mikrofonen aktiverer automatisk den relevante mikrofontilstand.

## Bruge clipsen

- 1) Fastgør clipsen til Roger-mikrofonen. Sørg for, at clipsen klikker på plads i det lille fastgørelsespunkt på siden af Roger-mikrofonen.

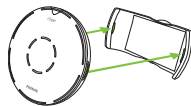

- 2) Åbn den magnetiske clips.

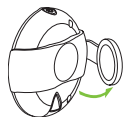

- 3) Fastgør clipsen til talerens tøj.



Du opnår det bedste resultat ved at placere Roger-mikrofonen midt på brystet, ca. 20 cm fra munden.



## Bruge halssnoren

- 1) Fastgør halssnoren til Roger-mikrofonen. Sørg for, at halssnoren klikker på plads i de små fastgørelsespunkter på siden af Roger-mikrofonen.
- 2) Hæng halssnoren omkring halsen på taleren, og juster længden, så Roger-mikrofonen er maks. 20 cm fra munden.

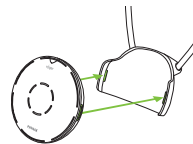

## Indikatorlys for mikrofontilstand

Når Roger Select bæres af en person, lyser det øverste indikatorlys for mikrofontilstand.

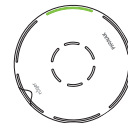

## Fjerne clipsen eller halssnoren

Tryk på siden af clipsen eller halssnoren for at klikke den af Roger-mikrofonen.

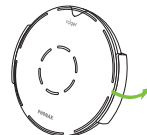

## 5. Lytte til TV og andre lydskilder

### 5.1 Klargøre dockingstationen

- 1) Sæt USB-kablets mindste stik i stikket på dockingstationen.
- 2) Sæt USB-kablets store stik i den eksterne strømforstyrning.
- 3) Tilslut den eksterne strømforstyrning til en stikkontakt.

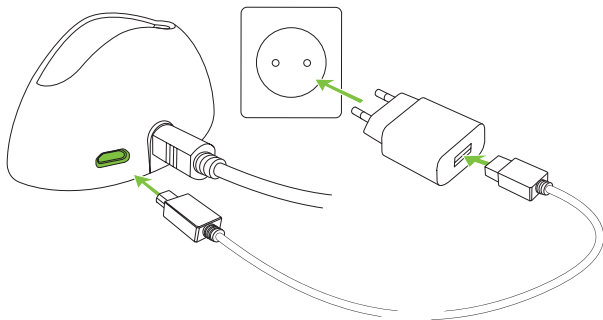

- 4) Tilslut den anden ende af det optiske kabel (Toslink) i den optiske UD GANG på dit TV eller anden lydenhed.

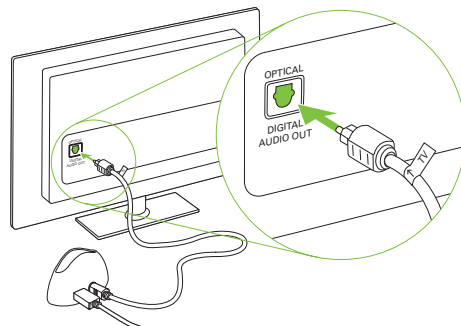

**i** Hvis dit TV (eller anden lydkilde) ikke har en optisk lydudgang, kan du som alternativ bruge et analogt lyd kabel til at oprette forbindelse mellem TV'et og dockingstationen. Den maksimale lyd output er 1,4 Vrms, højere spænding kan beskadige enheden.

**i** Beskyt øjnene mod det optiske lys fra det optiske Toslink-kabel, når det er sat i enheden eller TV'et.

## 5.2 Lytte til TV ved hjælp af dockingstation

1) Sæt Roger-mikrofonen i dockingstation. Når den sidder i dockingstationen, slukkes den automatisk.



2) Tænd for TV'et (eller anden valgt lydkilde). Roger-mikrofonen overfører automatisk lydsignalet til dine ører.

Transmissionen af lydsignalet afbrydes ved at slukke for TV'et (eller den anden lydkilde) eller tage Roger-mikrofonen ud af dockingstationen.

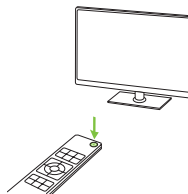

**i** De interne mikrofoner i Roger Select slås fra, når der sendes lyd. Ved at trykke på den midterste trykknop kan du aktivere/deaktivere Roger-mikrofonens mikrofoner (kun omnidirektional mikrofon).

## Slå indikatorlys fra

Når Roger-mikrofonen sidder i dockingstationen og overfører lyd, lyser det midterste indikatorlys.

Roger-mikrofonen overfører lydsignaler, mens lyden i mikrofonen er slået fra.

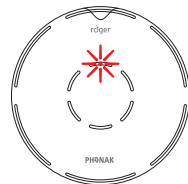

Mens Roger-mikrofonen overfører lyd, sender den også sit mikrofonersignal parallelt hermed.

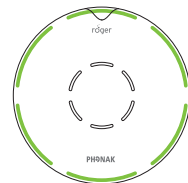

## 6. Lytte til en bærbar lydkilde

- 1) Kontrollér, at du har tændt Roger-mikrofonen.

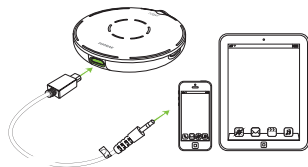

- 2) Tilslut den rektangulære ende af det korte lyd kabel til Roger-mikrofonen.
- 3) Tilslut den runde ende af det korte lyd kabel til den bærbare enheds hovedtelefonudgang.
- 4) Start musikken eller musik-appen på den bærbare lydkilde.

① Lyden i din Roger-mikrofon slås automatisk fra, når du tilslutter lyd kablet. Du kan aktivere mikrofonen ved at trykke på den midterste knap. Nu høres både lyd kilden og mikrofonerne.

Transmissionen af lyd signalet afbrydes ved at koble lyd kablet fra eller slukke for Roger-mikrofonen.

### Slå indikator lys fra

Når lyd kablet er tilsluttet Roger-mikrofonen, lyser det midterste indikator lys.

Roger-mikrofonen overfører lyd signaler, mens lyden i mikrofonen er slået fra.

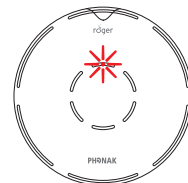

Mens Roger-mikrofonen overfører lyd, sender den også sit mikrofon signal parallelt hermed.

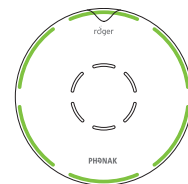

## 7. Foretage telefonopkald med trådløs Bluetooth®-teknologi

Med Roger Select kan du oprette forbindelse til produkter, der aktiveres via trådløs Bluetooth-teknologi, f.eks. mobiltelefoner, smartphones, fastnettelefoner, tablets og computere, for at foretage og besvare telefonopkald.

### 7.1 Hvad er Bluetooth?

Bluetooth er en måde at foretage telefonopkald på med enheder, der er aktiveret via trådløs Bluetooth-teknologi.

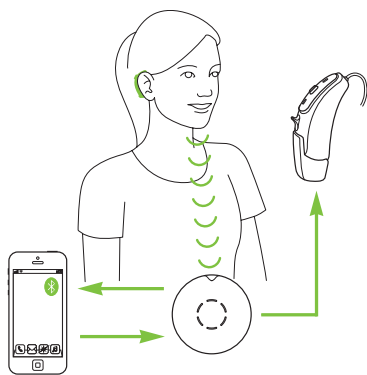

### Hvilke Bluetooth-enheder kan jeg bruge med Roger Select?

For det første skal du kontrollere, at den enhed, du ønsker at anvende, understøtter Bluetooth-teknologi. Se efter Bluetooth-symbolet på enheden eller i den tilhørende betjeningsvejledning.

For det andet er de tilgængelige brugsområder for en Bluetooth-enhed defineret af "profiler". Den enhed, du vil bruge sammen med Roger-mikrofonen, skal enten understøtte profilen "headset" eller "håndfri" (HS/HFP).

### Bluetooth-enheders kompatibilitet

Hvis der opstår forbindelsesproblemer mellem din Bluetooth-enhed og Roger-mikrofon, eller hvis du er i tvivl om, hvilke Bluetooth-funktioner enheden understøtter, skal du se i enhedens betjeningsvejledning eller spørge forhandleren.

Bluetooth®-ordmærket og -logoerne er registrerede varemærker tilhørende Bluetooth SIG, Inc., og enhver brug af disse mærker fra Sonova Communications AG's side sker under licens. Øvrige varemærker og varenavne tilhører deres respektive ejere.



## Rækkevidde for Bluetooth

Roger-mikrofonen understøtter Bluetooth Class 2 inden for en rækkevidde af 3 meter.

Det er ikke nødvendigt, at der er frit udsyn mellem Roger-mikrofonen og telefonen/computeren. Følgende faktorer kan dog påvirke enhedernes rækkevidde:

- Interferens med andre enheder i miljøet.
- Den Bluetooth-enhed, du opretter forbindelse til, har muligvis en kortere rækkevidde.

## 7.2 Parre Roger Select med din telefon/computer

- 1) Tænd din Roger-mikrofon og telefon/computer. Placer dem ved siden af hinanden.
- 2) Sørg for, at telefonens/computerens Bluetooth-indstilling er aktiveret.
- 3) På telefonen/computeren skal du vælge SØG eller SCAN for at søge efter Bluetooth-enheder eller lydforbedringer.
- 4) Parringen på Roger-mikrofonen indledes ved at trykke på Bluetooth-knappen  i 2 sekunder, indtil indikatorlyset på bagsiden begynder at lyse blåt. Tryk derefter kort på Bluetooth-knappen igen, hvorefter indikatorlyset på bagsiden begynder at blinke blåt.
- 5) Telefonen/computeren skal vise en liste med de Bluetooth-enheder, den har registreret. Vælg Roger Select på listen, og bekræft, at du vil oprette forbindelse.

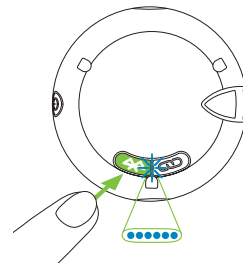

- 6) Roger-mikrofonen bør nu være parret med telefonen/computeren, og indikatorlyset holder op med at blinke.
- 7) Hvis du vil tilføje en anden Bluetooth-enhed, skal du trykke kortvarigt på Bluetooth-knappen , indtil indikatorlyset på bagsiden begynder at blinke blå igen, og gentage trin 2-6.

**i** Telefonen/computeren beder dig måske om at angive en adgangskode. I det tilfælde skal du indtaste "0000" (fire nuller). Nogle telefoner/computere spørger, hvilken Bluetooth-tjeneste, du vil aktivere. Vælg Headset-lydkilde og mikrofoner parallelt.

### 7.3 Foretage et telefonopkald

#### Besvare indkommende opkald

Når du modtager et telefonopkald, begynder Roger-mikrofonens Bluetooth-indikatorlys at blinke blå. Tryk på den midterste knapt for at besvare et indkommende opkald.

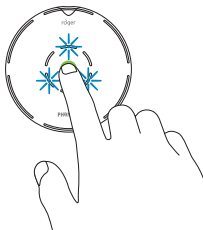

#### Foretage telefonopkald

Brug telefonens/computerens tastatur til at indtaste nummeret eller den kontaktperson, du vil ringe til, og tryk på opkaldsknappen. Kort efter hører du ringetonen i dine høreapparater.

#### Tale i Roger-mikrofonen under opkaldet

For at opnå det bedste resultat anbefales det at bære Roger-mikrofonen på brystet under telefonopkaldet.



Alternativt kan du placere Roger-mikrofonen på bordet foran dig.

#### Afslutte et telefonopkald

Et opkald afsluttes ved at holde den midterste knap nede eller ved hjælp af telefonen.

### Afvisning af et opkald

Hvis du ikke vil besvare et indkommende opkald, skal du holde den midterste knap inde i to sekunder, indtil det blå lys holder op med at blinke. Du kan også afvise opkaldet på telefonen/computeren.

### Slå lyden fra under et opkald

Tryk på den midterste knap for at slå lyden fra din stemme fra. Det røde indikatorlys lyser.

## 7.4 Andre Bluetooth-muligheder

### Holde Roger Select i Bluetooth-standbytilstand

Når du har parret din Roger-mikrofon med en Bluetooth-enhed, vil dens Bluetooth-funktion være aktiveret.

Nu har du to muligheder for at slå Roger-mikrofonen fra:

- A. Hold tænd/sluk-knappen inde for at slukke for Roger-mikrofonen og Bluetooth-funktionen. Det er ikke muligt at foretage et telefonopkald. Når du tænder Roger-mikrofonen igen, aktiveres Bluetooth også igen.

- B. Ved at trykke kortvarigt på tænd/sluk-knappen sættes Roger-mikrofonen i Bluetooth-standbytilstand. Det betyder, at Roger-mikrofonen er slukket, men at du stadig kan besvare et indkommende telefonopkald.

**i** I Bluetooth-standbytilstand er der forbrug på Roger-mikrofonens batteri. Det anbefales at slukke helt for Roger-mikrofonen, hvis du ikke har planer om at foretage telefonopkald.

### Deaktivere/aktivere Bluetooth

Hvis du ikke skal bruge Roger-mikrofonens Bluetooth-funktion i en periode, kan du deaktivere Bluetooth ved at holde Bluetooth-knappen inde  i to sekunder, indtil det blå indikatorlys på bagsiden slukkes.

Hvis du vil genaktivere Bluetooth, skal du holde Bluetooth-knappen inde  i to sekunder, indtil det blå indikatorlys på bagsiden tændes.

## 8. Yderligere funktioner

### 8.1 Slå lyden fra

Du kan slå lyden i Roger-mikrofonen fra ved at trykke på den midterste knap på enheden én eller to gange, indtil det midterste røde indikatorlys tændes.

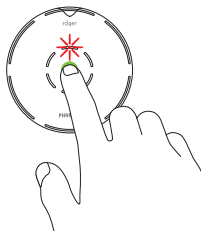

Tryk på den midterste knap for at slå lyden i Roger Select-mikrofonen til igen.

❗ Når enheden bæres af en taler, kan mute-funktionen ikke anvendes.

### 8.2 Frakoble Roger-enheder (NewNet)

🔗 Roger-mikrofonen frakobles tilsluttede modtagere eller andre Roger mikrofoner ved at holde Tilslut-knappen inde i syv sekunder. Indikatorlyset på bagsiden lyser orange, når Roger-mikrofonen er koblet fra alle tilsluttede enheder.

### 8.3 Nulstille

Hvis Roger-mikrofonen ikke længere reagerer på kommandoer, kan du nulstille den ved at trykke på tænd/sluk-knappen og Bluetooth-knappen samtidig i 10 sekunder.

### 8.4 Rydde listen med parrede Bluetooth-enheder

Roger-mikrofonen kobles fra alle parrede Bluetooth-enheder ved at holde Tilslut-knappen 🔄 og Bluetooth-knappen ✖ inde i syv sekunder. Indikatorlyset på bagsiden lyser orange, når listen med parrede Bluetooth-enheder er ryddet.

## 9. Brug Roger Select sammen med andre Roger mikrofoner

Roger Select kan kombineres med andre Roger mikrofoner, f.eks. Roger Table Mic. Ved at bruge flere mikrofoner kan du høre en større gruppe eller flere personer på afstand.

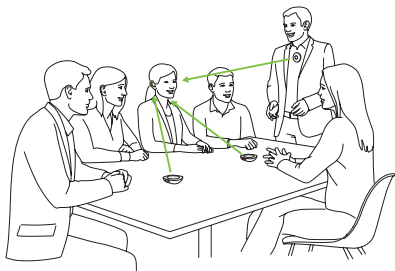

### 9.1. Oprette forbindelse til andre mikrofoner

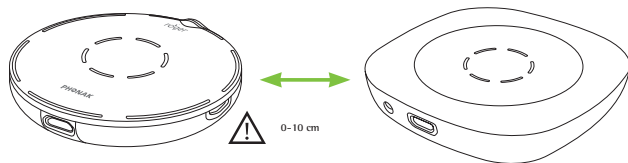

Du kan tilslutte en mikrofon mere til Roger Select ved at udføre disse trin:

- 1) Tænd begge mikrofoner.
- 2) Hold de to mikrofoner tæt sammen (højst 10 cm fra hinanden).
- 3) Tryk på Tilslut-knappen på Roger Select.



### Tilslut-statuslys

Når du har trykket på Tilslutningsknappen, lyser indikatorlyset muligvis på følgende måde:

- 
-  Forbindelsen er oprettet – Roger-mikrofonen er nu sluttet til din Roger Select.
- 
-  Roger Select kunne ikke finde en anden Roger-mikrofon. Flyt Roger Select tættere på den anden Roger-mikrofon, og kontrollér, at begge mikrofoner er tændt. Prøv derefter at oprette forbindelse igen.
- 
-  Den anden Roger-mikrofon er ikke kompatibel med Roger Select, eller Bluetooth er aktiveret for den anden Roger Select. Opdatér softwaren i dine Roger mikrofoner, eller deaktivér Bluetooth på den sekundære Roger Select.
-



## 10. Fejlfinding

### 9.2. Bruge flere mikrofoner

Når Roger Select bruges sammen med andre mikrofoner, skal den bæres på brystet af taleren. Når du anbringer Roger Select på bordet, slås lyden automatisk fra. Ved at slå lyden i Roger Select til, slås lyden fra i de andre mikrofoner, der er tilsluttet Roger Select. Ved at slå lyden fra i Roger Select eller bære den på brystet genaktiveres de andre mikrofoner igen.

Problem	Årsager	Løsninger
Jeg kan ikke tænde for Roger-mikrofonen	Batteriet er fladt	Oplad Roger-mikrofonen i mindst to timer
Jeg kan ikke høre nogen lyd fra Roger-mikrofonen	Lyden i din Roger-mikrofon er slået fra (rød LED)	Slå lyden til i Roger-mikrofonen ved at trykke på den midterste knap
	Der er valgt en forkert retning	Tryk på den retningsknap, der vender i retning af taleren
	Roger-modtagerne er ikke tilsluttet Roger-mikrofonen	Hold Roger-mikrofonen tæt på hver Roger-modtager eller det Roger-kompatible høreapparat, og tryk på Tilslut-knappen
	Roger-modtageren fungerer ikke	Kontrollér, at du har tilsluttet Roger-modtageren til dit høreapparat, og at den er tændt.
	Dine høreapparater er ikke indstillet til det rigtige program	Kontrollér, at dine høreapparater er indstillet til det rigtige program (Roger/FM/DAI/EXT)

Problem	Årsager	Løsninger
Jeg kan høre taleren, men jeg kan ikke forstå, hvad han/hun siger	Mikrofonen er for langt fra taleren	Flyt Roger-mikrofonen tættere på talerens mund.
	Mikrofonens åbninger er blokeret af fingre	Hold mikrofonen på en måde, så dens åbninger ikke er blokeret
	Mikrofonens åbninger er blokeret af snavs	Rengør mikrofonens åbninger
	Der er valgt en forkert retning	Tryk på den retningsknap, der vender i retning af taleren
Jeg mister hele tiden lydsignalet	Der er for langt mellem dig og Roger-mikrofonen	Flyt dig tættere på Roger-mikrofonen
	Genstande blokerer signalet mellem dig og Roger-mikrofonen	Undgå at blokere signalet mellem dig og Roger-mikrofonen, eller flyt dig tættere på Roger-mikrofonen
Der høres for meget støj	Støj opfanges af Roger-mikrofonen	Tryk på den retningsknap, der vender mod taleren, for at reducere baggrundsstøjen

Problem	Årsager	Løsninger
Jeg bryder mig ikke om at høre min egen stemme i Roger-mikrofonen	Din stemme opfanges af Roger-mikrofonen	Tryk på den retningsknap, der vender mod taleren, for at minimere risikoen for, at din egen stemme opfanges
Multimedieenhedens lydstyrke er for lav	Lydindstillingerne er forkerte	Skrue op for lydstyrken i lyd-kilden
Jeg kan ikke høre min multimedieenhed	Lyden er slået fra på lyd-kilden	Slå lyden til på lyd-kilden
	Roger-mikrofonen er slået fra	Tænd for Roger-mikrofonen
	Lydkablet er ikke tilsluttet korrekt	Tilslut lydkablet korrekt
Min Roger-mikrofon fungerer ikke og reagerer ikke ved tryk på nogen af knapperne	Softwareproblem	Genstart Roger-mikrofonen ved at trykke på tænd/sluk-knappen og Tilslut-knappen samtidig i 10 sekunder
Mine Roger mikrofoner parres ikke med mobiltelefonen	Der kræves en kode for at parre Roger-mikrofonen	Roger Select parringskoden er "0000" (fire nuller).
	Telefonen understøtter måske ikke Roger-mikrofonen	Spørg telefonforhandleren, om din telefon er kompatibel med Roger-mikrofonens Bluetooth-version

Problem	Årsager	Løsninger
Jeg mister hele tiden signalet under et Bluetooth-telefonopkald	Der er for langt mellem Roger-mikrofonen og din telefon/computer	Flyt telefonen/computeren tættere på Roger-mikrofonen
Jeg modtager et opkald men kan ikke besvare det på min Roger-mikrofon	Telefonens Bluetooth er deaktiveret	Aktivér telefonens/computerens Bluetooth-funktion (se betjeningsvejledningen til enheden)
	Roger-mikrofonens Bluetooth er deaktiveret	Aktivér Bluetooth ved at trykke på Bluetooth-knappen i to sekunder.
	Der er for langt mellem Roger-mikrofonen og din telefon/computer	Anbring telefonen/computeren og Roger-mikrofonen tættere på hinanden
Opkalderen kan høre mig, men jeg kan ikke høre opkalderen	Opkaldet overføres ikke til Roger-mikrofonen	Tryk på Bluetooth- eller headset-ikonet på telefonen/computeren for at overføre lyden fra telefonen til Roger-mikrofonen

Problem	Årsager	Løsninger
Den person, jeg taler i telefon med, har svært ved at høre mig	Roger-mikrofonen er for langt fra din mund	Bær Roger-mikrofonen på brystet, eller placer den på bordet foran dig
	Lyden i Roger-mikrofonen er slået fra	Tryk på den midterste knap for at slå lyden i Roger-mikrofonen til igen



## 11. Service og garanti

### 11.1 Lokal garanti

Bed høreapparatspecialisten i den butik, hvor du har købt enheden, om de garantivilkår, der gælder lokalt.

### 11.2 International garanti

Phonak yder en etårig, begrænset international garanti, som træder i kraft på købsdatoen. Denne begrænsede garanti dækker produktions- og materialefejl. Garantien gælder kun ved fremvisning af købsdokumentation.

Den internationale garanti har ikke indflydelse på de juridiske rettigheder, du måtte have i henhold til den gældende nationale lovgivning om salg af forbrugsvarer.

### 11.3 Begrænsning af garantien

Garantien dækker ikke skader, der opstår som følge af forkert håndtering eller vedligeholdelse, udsættelse for kemiske stoffer, nedsænkning i vand eller for stor belastning. Skader forårsaget af tredjepart eller ikke-autoriserede servicecentre medfører, at garantien bliver ugyldig. Garantien omfatter ikke service, der er udført af høreapparatspecialisten på dennes klinik.

Serienummer: \_\_\_\_\_

Købsdato: \_\_\_\_\_

Autoriseret hørespecialist  
(stempel/underskrift):

## 12. Information om overensstemmelse

### Europa:

#### Overensstemmelseserklæring

Sonova Communications AG erklærer hermed, at dette produkt er i overensstemmelse med Rådets direktiv nr. 2014/53/EØF om radioudstyr. Den fulde tekst i EU's overensstemmelseserklæring kan fås hos producenten eller den nærmeste Phonak-repræsentant eller på [www.phonak.com](http://www.phonak.com)

Driftsfrekvens: 2400 til 2483,5 MHz

Effektniveau: < 100 mW

### Australien/New Zealand:



R-NZ

Angiver, at en enhed er i overensstemmelse med reglerne i den gældende Radio Spectrum Management's (RSM) and Australian Communications and Media Authority (ACMA) vedrørende lovligt salg i New Zealand og Australien. Overensstemmelsesmærkningen R-NZ gælder for radioprodukter, som sælges på det new zealandske marked i henhold til overensstemmelsesniveau A1.

### Note 1:

Denne enhed er i overensstemmelse med kravene i Del 15 i FCC-bestemmelserne og Industry Canadas licens – RSS-standarder for fritagelse. Enheden må kun bruges på følgende to betingelser:

- 1) enheden må ikke forårsage interferens, og
- 2) enheden skal kunne modstå den interferens, den modtager, herunder også interferens, som kan forårsage uønsket brug.

### Note 2:

Ændringer eller modificeringer af enheden, som Sonova Communications AG ikke udtrykkeligt har givet tilladelse til, kan resultere i, at FCC-tilladelsen til brug af udstyret inddrages.

### Note 3:

Enheden er blevet testet og overholder grænserne for en digital klasse B-enhed i henhold til Del 15 i FCC-bestemmelserne og ICES-003 i Industry Canada. Disse grænser er opstillet med henblik på at sikre rimelig beskyttelse mod skadelig interferens i boliginstallationer.

Enheden genererer, bruger og kan udsende radiofrekvensenergi, og hvis den ikke installeres og bruges i henhold til anvisningerne, kan det forårsage skadelig interferens for radiokommunikation.

Der er dog ingen garanti for, at der ikke vil forekomme interferens i en given installation. Hvis enheden forårsager skadelig interferens ved radio- eller TV-modtagelse, hvilket afgøres ved at tænde og slukke for enheden, skal brugeren forsøge at afhjælpe interferensen på en af følgende måder:

- Modtagerantennen skal drejes eller anbringes et andet sted.
- Afstanden mellem enheden og modtageren skal øges.
- Enheden skal sluttes til et udtag i et andet kredsløb end det kredsløb, som modtageren er sluttet til.
- Bed forhandleren eller en erfaren radio/TV-tekniker om hjælp.

**Note 4:**

Overholdelse af den japanske lov om radiokommunikation. Overholdelse af erhvervslovgivning Denne enhed overholder den japanske lov om radiokommunikation (電波法) og den japanske erhvervslov om telekommunikation (電気通信事業法) Denne enhed må ikke ændres (i modsat fald vil det bevilgede designationsnummer blive ugyldigt).

**Note 5:**

Erklæring om overholdelse af FCC/Industry Canadas grænseværdier for eksponering for RF-stråling Denne enhed er i overensstemmelse med FCC/RF-eksponeringsgrænserne for stråling i et ukontrolleret miljø. Denne sender må ikke placeres sammen med eller betjenes i forbindelse med en anden antenne eller sender.

## 13. Information om og forklaring af symboler



CE-symbolet angiver, at Sonova Communications AG bekræfter, at dette produkt er i overensstemmelse med Rådets direktiv nr. 2014/53/EØF om radioudstyr.



Dette symbol betyder, at det er vigtigt, at brugeren læser og overholder de relevante oplysninger i denne betjeningsvejledning.



Angiver producenten af udstyret.



Dette symbol betyder, at det er vigtigt, at brugeren er opmærksom på de relevante advarselsmeddelelser i denne betjeningsvejledning.



Vigtige oplysninger om håndtering og produktsikkerhed.



Unlimited ikon angiver, at dette produkt indeholder et ubegrænset antal Roger modtagere til høreapparater med RogerDirect.

### Brugsforhold

Denne enhed er konstrueret på en sådan måde, at den fungerer problemfrit og uden begrænsninger, hvis den anvendes efter hensigten, medmindre andet er angivet i denne betjeningsvejledning.



Temperatur ved transport og opbevaring:  $-20^{\circ}$  til  $+60^{\circ}$  celsius ( $-4^{\circ}$  til  $+140^{\circ}$  fahrenheit). Driftstemperatur:  $0^{\circ}$  til  $+40^{\circ}$  celsius ( $+32^{\circ}$  til  $+104^{\circ}$  fahrenheit).



Skal holdes tør.



Luftfugtighed ved transport og opbevaring:  $<90\%$  (ikke-kondenserende).  
Luftfugtighed ved drift:  $<90\%$  (ikke-kondenserende).



Atmosfærisk tryk: 200 hPa til 1500 hPa.



Hvis dette symbol vises på produktet eller emballagen, betyder det, at det ikke må bortskaffes sammen med almindeligt husholdningsaffald. Det er dit ansvar, at brugt udstyr ikke bortskaffes sammen med det almindelige husholdningsaffald. Ved at bortskaffe dit brugte apparat korrekt undgås eventuelle negative konsekvenser for miljøet og sundheden. Produktet har et indbygget batteri, som ikke kan udskiftes. Prøv ikke på at åbne enheden eller fjerne batteriet, da dette kan skade dig og beskadige produktet. Kontakt din lokale genbrugsstation vedrørende bortskaffelse af batteriet.



Bluetooth®-ordmærket og -logoerne er registrerede varemærker tilhørende Bluetooth SIG, Inc., og enhver brug af disse mærker fra Phonak Communications AG's side sker under licens. Øvrige varemærker og varenavne tilhører deres respektive ejere.



Dolby, Dolby Audio og det dobbelte D-symbol er varemærker tilhørende Dolby Laboratories.

## 14. Vigtige sikkerhedsoplysninger

Læs venligst oplysningerne på de følgende sider, før du tager enheden i brug.

### 14.1 Advarsler

- ⚠ Dette udstyr må ikke anvendes til børn under 36 måneder. Det indeholder små dele, som kan medføre kvælning, hvis de sluges af børn. Opbevar dem derfor utilgængeligt for børn, mentalt handicappede personer og kæledyr. Hvis de sluges, skal der straks søges læge eller hospital.
- ⚠ Enheden kan skabe magnetfelter. Hvis man oplever, at Roger Select påvirker implantater (f.eks. pacemakere, defibrillatorer), skal man holde op med at bruge Roger Select og kontakte lægen og/eller producenten af implantatet for at få hjælp.

- ⚠ Benyt kun høreapparater, som din høreapparatspecialist har programmeret til dig.
- ⚠ Elektriske komponenter skal bortskaffes i henhold til de lokale bestemmelser.
- ⚠ Enhederne må ikke udsættes for ændringer, som ikke er udtrykkeligt godkendt af Sonova Communications AG.
- ⚠ Benyt kun tilbehør, som er godkendt af Sonova Communications AG.
- ⚠ Opladeren, som leveres af Sonova Communications AG, kan bruges til opladning af Roger Select i op til 5.000 meters højde. Af sikkerhedsgrunde må du kun bruge opladere, der leveres af Sonova Communications AG, eller godkendte opladere med en specifikation på 5VDC, maks. 2000 mA og op til maks. 2.000 meters højde.

- ⚠ Enheden må ikke anvendes i områder, hvor der er eksplosionsfare (i miner eller industriområder, hvor der er eksplosionsfare, og i iltholdige miljøer eller områder, hvor der håndteres brændbare anæstesimidler), eller på steder, hvor det er forbudt at bruge elektronisk udstyr.
- ⚠ Enheden kan blive beskadiget, hvis den åbnes. Hvis der opstår problemer, som ikke kan afhjælpes ved hjælp af anvisningerne i afsnittet om fejlfinding i betjeningsvejledningen, skal du kontakte din høreapparatspecialist.
- ⚠ Ved betjening af maskiner skal du sikre, at ingen af enhedens dele kan sætte sig fast i maskinen.
- ⚠ Enheden må ikke oplades, mens den bæres på kroppen.

## 14.2 Oplysninger om produktsikkerhed

- ① Beskyt enhedens stik og strømforsyning mod støv og snavs.
- ① Vær forsigtig, når du slutter de forskellige kabler til enheden.
- ① Beskyt enheden mod store mængder fugt (badning og svømning) samt varmekilder (radiator). Beskyt enheden mod kraftige stød og rystelser.
- ① Rengør enheden med en fugtig klud. Brug aldrig vaske- og rengøringsmidler (vaskepulver, sæbe osv.) eller alkohol til rengøring af enhederne. Brug aldrig en mikrobølgeovn eller andre varmeapparater til at tørre enheden.
- ① Røntgenstråler, CT- og MR-scanninger kan ødelægge eller have en negativ indvirkning på enhedens funktion.
- ① Hvis enheden er blevet tabt eller beskadiget, hvis den overopheder, har en beskadiget ledning eller stikprop eller er blevet tabt ned i væske, skal du holde op med at bruge den og kontakte et autoriseret servicecenter.

## 14.3 Andre vigtige oplysninger

- ① Beskyt øjnene mod det optiske lys fra det optiske Toslink-kabel, når det er sat i enheden eller TV'et.
- ① Elektronisk udstyr med høj effekt, større elektroniske installationer og metalstrukturer kan begrænse og reducere rækkevidden betydeligt.
- ① Enheden indsamler og lagrer interne tekniske data. Disse data kan aflæses af en høreapparatspecialist for at kontrollere enheden og for at hjælpe dig med at bruge enheden korrekt.
- ① Det digitale signal, der sendes fra enheden til en forbundet modtager, kan ikke aflyttes med andet udstyr, som ikke er i mikrofonens netværk.







Sonova Communications AG  
Herrenschwandweg 4  
CH-3280 Murten  
Schweiz  
[www.phonak.dk](http://www.phonak.dk)

**sonova**  
HEAR THE WORLD



029-1380-08/V1.00/2024-04/cz © 2024 Sonova AG All rights reserved

