

Fabrikant:

Phonak AG

Laubisrütistrasse 28

CH-8712 Stäfa

Zwitserland

EU Representative:

Phonak GmbH

D-70736 Fellbach-Oeffingen

Duitsland

www.phonak.com



0459



029-1017-07/2010-04/A+W/FO Printed in Switzerland
©Phonak AG All rights reserved

Audéo ZIP

InstantFit CIC hoorsysteem

Gebruiksaanwijzing



PHONAK

life is on

Inhoudsopgave

1. Welkom	4
<hr/>	
2. Belangrijke informatie:	
Lees dit eerst voordat u het hoorsysteem de eerste keer in gebruik neemt	6
Waarschuwingen voor gevaar	6
Informatie over de veiligheid van het product	8
<hr/>	
3. Beschrijving van het hoorsysteem	10
<hr/>	
4. Stap-voor-stap instructies voor het gebruiken van het hoorsysteem	13
Stap 1. Voorbereiden van de batterij	12
Stap 2. De batterij plaatsen	13
Stap 3. Het hoorsysteem inschakelen	13
Stap 4. Een hoorsysteem plaatsen	15
Stap 5. Het hoorsysteem verwijderen	18
Stap 6. Het hoorsysteem uitschakelen	19
Stap 7. De batterij vervangen	19
<hr/>	

5. Onderhoud van uw hoorsysteem	20
6. Problemen oplossen	22
7. Draadloze accessoires	23
8. Service en garantievoorwaarden	24
9. Informatie en verklaring van symbolen	25

1. Welkom

Uw nieuwe hoorsysteem is een topproduct van Zwitserse kwaliteit. Het is ontworpen door Phonak, één van de marktleiders wereldwijd op het gebied van hoortechnologie. Uw hoorsysteem biedt de modernste digitale hoortechnologie die momenteel verkrijgbaar is.

Phonak heeft deze hoortechnologie toegepast op hoorsystemen die eenvoudig en vlot te gebruiken zijn. Een groot aantal automatische functies zorgt voor een maximale geluidskwaliteit, een uitstekende spraakhelderheid en een optimaal comfort in nagenoeg alle luistersituaties. Wij zijn ervan overtuigd dat de buitengewone prestaties van uw hoorsysteem talloze belangrijke voordelen zullen bieden voor uw dagelijkse leven.

Gelieve deze gebruikersinstructies grondig door te lezen om gebruik te kunnen maken van alle mogelijkheden die het nieuwe hoorsysteem u biedt. Bij een correct gebruik en onderhoud zult u vele jaren kunnen genieten van uw hoorsysteem.

Indien u vragen hebt, neem dan contact op met uw audicien.

Phonak - life is on

www.phonak.com



2. Belangrijke informatie

Gelieve de informatie op de volgende pagina's aandachtig te lezen voor u het hoorsysteem in gebruik neemt.

2.1 Waarschuwingen voor gevaar

- ⚠ Gebruik alleen hoorsystemen die speciaal voor u geprogrammeerd zijn door een audicien of andere specialist. Andere systemen kunnen onvoldoende werken en zelfs schadelijk zijn voor uw gehoor.
- ⚠ Wijzigingen aan het hoorsysteem die niet uitdrukkelijk goedgekeurd zijn door Phonak zijn niet toegestaan. Deze wijzigingen kunnen uw gehoor of het hoorsysteem beschadigen.
- ⚠ Hoortoestelbatterijen zijn giftig als ze worden ingeslikt! Houd ze uit de buurt van kinderen en huisdieren. Indien batterijen worden ingeslikt, dient u onmiddellijk een arts te raadplegen!

-
- ⚠ In zeer uitzonderlijke gevallen kan de eartip achterblijven in de gehoorgang wanneer u de slang uit het oor haalt. In het onwaarschijnlijke geval dat de eartip achterblijft in de gehoorgang, wordt u verzocht een arts te raadplegen om het onderdeel veilig te laten verwijderen.

 - ⚠ Het hoortoestel bevat kleine onderdelen die door kinderen kunnen worden ingeslikt.

 - ⚠ Externe apparaten mogen alleen worden aangesloten als ze zijn getest in overeenstemming met IECXXXXX normen. Gebruik alleen accessoires die zijn goedgekeurd door Phonak AG.

2. Belangrijke informatie

2.2 Informatie over de veiligheid van het product

- ① Dompel uw hoorsysteem nooit onder in water! Bescherm het tegen extreme vochtigheid. Verwijder altijd uw hoorsysteem voor het douchen, in bad gaan of zwemmen.
- ① Bescherm uw hoorsysteem tegen hitte (laat het nooit bij het raam of in de auto liggen). Gebruik nooit een magnetron of ander verwarmingstoestel om uw hoorsysteem te drogen. Vraag uw audicien naar geschikte droogmethoden.
- ① Laat de batterijlade open wanneer u het hoorsysteem niet gebruikt, zodat aanwezig vocht kan verdampen. Zorg ervoor dat u het hoorsysteem steeds volledig droogt na gebruik. Bewaar het hoorsysteem op een veilige, droge en schone plaats.
- ① Laat uw hoorsysteem niet vallen! Uw hoorsysteem kan beschadigd raken wanneer het valt op een hard oppervlak.

-
- ① Gebruik steeds nieuwe batterijen voor uw hoorsysteem. U kunt lege batterijen inleveren bij uw audicien.
 - ① Verwijder de batterij indien u het hoorsysteem langere tijd niet gebruikt.
 - ① Röntgenstraling (CT-scans, MRI-scans) kan de werking van uw hoorsysteem nadelig beïnvloeden. We raden aan om de hoortoestellen te verwijderen voordat u blootgesteld wordt aan straling. Houd de toestellen buiten de stralingsruimte.
 - ① Gebruik het hoorsysteem niet in zones waar elektronische apparatuur verboden is.

3. Beschrijving van het hoorsysteem

Hieronder vindt u een beschrijving van het InstantFit CIC hoorsysteem. Het kan aangepast worden met verschillende typen eartips die elk dezelfde wijze van onderhoud hebben.

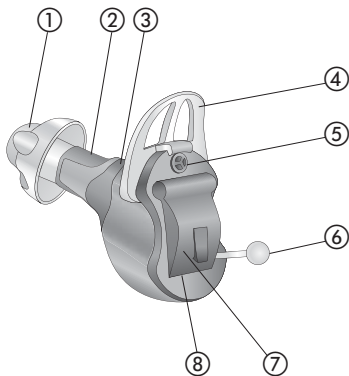

-
- ① Eartip
 - ② Indicator rechts of links (rechts=rood, inks=blauw)
 - ③ MultiFlex Kanaal
 - ④ SecureFit Tab
 - ⑤ Microfooningang met beschermstrip
 - ⑥ Trekkoordje
 - ⑦ Batterijlade met AAN/UIT schakelaar
 - ⑧ Serienummer (in batterijcompartiment)

*Een 10A batterij wordt gebruikt

4. Stap-voor-stap instructies voor het gebruiken van het hoorsysteem

In het volgende hoofdstuk wordt stap voor stap uitgelegd hoe u het hoorsysteem gebruikt. Gelieve deze stappen aandachtig te volgen. In de tekeningen worden de delen die van belang zijn voor elke stap getoond in het groen.

Stap 1. Voorbereiden van de batterij

Haal de sticker van de nieuwe batterij (Fig. 1).

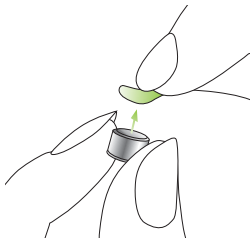

Fig. 1

Stap 2. De batterij plaatsen

Neem het hoorsysteem in uw hand (Fig. 2a) en open de batterijlade. Plaats de batterij zo dat u het + symbool ziet op de batterij (Fig. 2b).

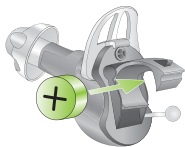

Fig. 2a

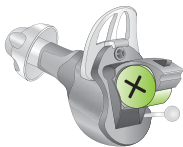

Fig. 2b

Stap 3. Het hoorsysteem inschakelen

Schakel het hoorsysteem in door de batterijlade te sluiten (Fig. 3).

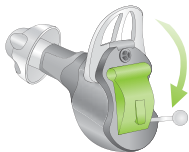

Fig. 3

4. Het hoorsysteem gebruiken

- ① Open en sluit de batterijlade voorzichtig.
- ① Controleer of u weerstand voelt bij het sluiten van de batterijlade. Controleer in dat geval of de batterij goed en in de juiste richting geplaatst is. Indien de batterij verkeerd geplaatst is, zal het hoorsysteem niet werken en kan de batterijlade beschadigd raken.

Het hoorsysteem is nu ingeschakeld. Het kan tot 15 seconden duren voor het systeem start. (Wanneer u het hoorsysteem draagt, hoort u een akoestisch signaal).

Stap 4. Een hoorsysteem plaatsen

Deze stap toont u hoe het hoorsysteem correct te plaatsen.

- ① Elk hoorsysteem is afzonderlijk geprogrammeerd voor uw rechter- of linkeroor. Voor de eerste stap dient u rechts en links te identificeren, zodat u het hoorsysteem in het juiste oor plaatst.

Stap 4.1 De hoorsystemen identificeren voor het rechter- en linkeroor

De kleurmarkering vindt u nabij de eartip:

rechts = rood

links = blauw

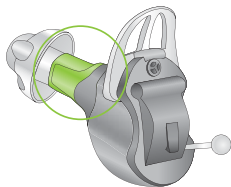

Fig. 4a

4. Het hoorsysteem gebruiken

Stap 4.2 Een hoorsysteem plaatsen (alle modellen)

Met uw rechterhand neemt u uw hoorsysteem voor het rechteroor (rode markering op het hoorsysteem, zie stap 4.1) tussen uw duim en wijsvinger (Fig. 4b).

Plaats het uiteinde van het hoorsysteem in uw gehoorgang (zie het groen omcirkelde deel, Fig. 4b). Trek voorzichtig aan uw oorlel en duw het hoorsysteem op de juiste plaats. Zorg ervoor dat het stevig op zijn plaats zit. In het begin kunt u het best een spiegel gebruiken ter controle.

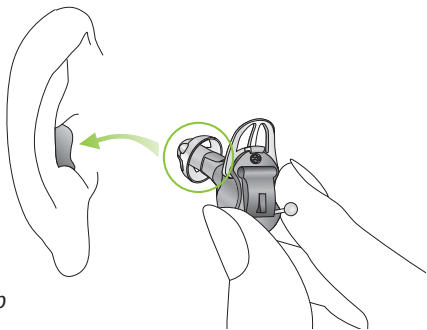

Fig. 4b

U hebt het rechter hoorsysteem nu met succes geplaatst. Plaats nu het linker hoorsysteem op dezelfde wijze (blauw gemarkeerd, zie stap 4.1).

Om te voorkomen dat het hoortoestel te ver in het oor gaat, kunt u de SecureFit Tab gebruiken.

Uw audicien zal dit voor u bepalen en indien gewenst weghalen of plaatsen.

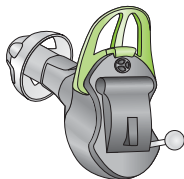

Fig. 4c

4. Het hoorsysteem gebruiken

Stap 5. Een hoorsysteem verwijderen

In de volgende stappen wordt beschreven hoe u het hoorsysteem eenvoudig verwijdert met of zonder het trekkoordje.

Houd het trekkoord tussen uw duim en wijsvinger, en trek het hoorsysteem voorzichtig omhoog en uit het oor (Fig. 5).

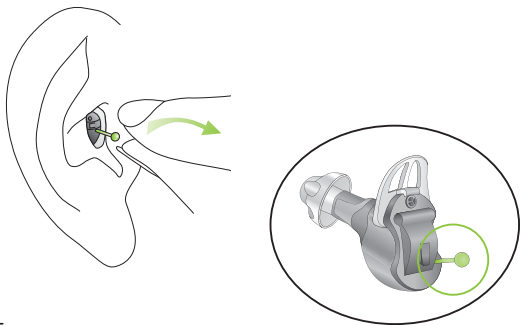

Fig. 5

Stap 6. Het hoorsysteem uitschakelen

U kunt het hoorsysteem uitschakelen door de batterijlade te openen (Fig. 6).

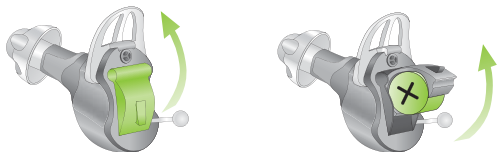

Fig. 6

Stap 7. De batterij vervangen

Voor de batterij volledig leeg is, zal uw hoorsysteem u met een geluidssignaal aangeven dat de batterij spoedig vervangen dient te worden. Zodra dit gebeurt, heeft u ongeveer 30 minuten (soms langer) om de batterij te vervangen. Het waarschuwingssignaal van de batterij wordt elk half uur herhaald. Wij raden aan om steeds een reservebatterij bij de hand te hebben.

Uw hoorsysteem gebruikt een 10A batterij.

5. Onderhoud en verzorging

Een degelijke en regelmatige verzorging van uw hoor-systeem draagt bij tot uitstekende prestaties en een lange levensduur ervan.

Gelieve de volgende specificaties te gebruiken als richtlijn:

Algemene informatie

Voor u haarlak of make-up gebruikt, dient u het hoor-systeem uit uw oor te halen, aangezien deze producten het toestel kunnen beschadigen.

Indien u pijn voelt in uw oor, of indien het oor ontstoken raakt, dient u uw audicien of arts te raadplegen.

Dagelijks

Dagelijks reinigen en gebruik van een droogstelsel wordt aangeraden. "C&C line" van Phonak is een complete set reinigingsproducten. Uw audicien kan u hierover adviseren. Gebruik nooit huishoudelijke schoonmaakmiddelen (waspoeder, zeep enz.) om uw hoorsystemen te reinigen.

Als uw hoorsysteem niet of niet goed functioneert, dient de eartip en/of het cerumenfilter te reinigen of te vervangen. Als uw hoorsysteem niet reageert nadat de eartip en/of het cerumenfilter hebt gereinigd of vervangen en nieuwe batterijen hebt geplaatst, neem dan contact op met uw audicien voor advies.

Wekelijks

Voor meer uitvoerige onderhoudsinstructies of een intensievere reiniging kunt u contact opnemen met uw audicien.

6. Problemen oplossen

Hoorsystemen klinken zachter dan anders/geen geluid

Reinig de eartip en/of het cerumenfilter of vervang het. Controleer of de batterij correct geplaatst en juist aangesloten is, pas aan indien nodig. Indien geen verbetering merkbaar is, dient u de batterij te vervangen. Indien het probleem blijft aanhouden, dient u contact op te nemen met uw audicien.

Batterij is te snel leeg

Plaats een nieuwe batterij en noteer hoe lang het precies duurt tot deze leeg is. Ga met deze informatie naar uw audicien, hij of zij zal u helpen en adviseren.

Krakende of zoemende geluiden

Controleer op resten oorsmeer. Probeer daarna een nieuwe batterij. Indien het probleem blijft aanhouden, dient u contact op te nemen met uw audicien.

Fluiten

Controleer of het hoorsysteem correct en stevig geplaatst is. Indien dit het geval is maar het probleem blijft aanhouden, dient u contact op te nemen met uw audicien.

Pijn of ontsteking in uw oor

Verwijder het hoorsysteem en raadpleeg uw audicien. In geval van een ernstig probleem, dient u contact op te nemen met uw arts.

7. Draadloze accessoires

Phonak heeft vele draadloze accessoires ontwikkeld waarmee u uw hoorsysteem het best kunt gebruiken en discreet kunt bedienen. Dit omvat diverse afstandsbedieningen om alle functies van uw hoortoestel te benutten.

Voor meer informatie kunt u terecht op de website www.phonak.nl of bij uw audicien.

8. Service en garantievoorwaarden

Phonak biedt u vanaf de verkoopdatum een uitgebreide, wereldwijde garantie. Gelieve bij uw audicien te informeren over de garantievoorwaarden die geldig zijn in het land van aankoop. De garantie dekt reparaties in geval van fabricage- of materiaalfouten.

De garantieclaims worden niet geaccepteerd indien het hoorsysteem normale slijtage, verkeerde hantering of onderhoud, blootstelling aan chemische producten, onderdompeling in water of overmatige belasting vertoont. Bij schade die door derden of een niet-geautoriseerde service is veroorzaakt, vervalt de Phonak-garantie. Deze garantie heeft geen betrekking op services die zijn uitgevoerd door een audicien op zijn of haar werkplek.

Serienummer van het
linker hoorsysteem

Serienummer van het
het rechter

Aankoopdatum:

9. Informatie en verklaring van symbolen



Met het CE-symbool bevestigt Phonak AG dat dit Phonak-product, met inbegrip van de accessoires, voldoet aan de vereisten van de Richtlijn Medische Hulpmiddelen 93/42/EEG. De nummers na het CE-symbool komen overeen met de code van de gecertificeerde instellingen die geraadpleegd zijn voor de bovengenoemde richtlijnen.



Dit symbool geeft aan dat de producten beschreven in deze gebruikersinstructies voldoen aan de vereisten voor een toepassingsgedeelte van het type BF van EN 60601-1. De oppervlakte van het hoorsysteem is gespecificeerd als een toepassingsgedeelte van het type BF.

9. Informatie en verklaring van symbolen



Dit symbool geeft aan dat het belangrijk is dat de lezer de relevante informatie in deze gebruiksaanwijzingen leest en toepast.



Dit symbool geeft aan dat het belangrijk is dat de lezer aandacht besteedt aan de relevante waarschuwingsberichten in deze gebruiksaanwijzingen.



Belangrijke informatie voor de bediening en veiligheid van het product.

Bedieningsomstandigheden

Het product is, wanneer het wordt gebruikt waarvoor het bedoeld is, ontworpen voor een probleemloze werking zonder beperkingen, tenzij anders aangegeven in deze gebruiksaanwijzingen.

Transport- en opslagomstandigheden

Tijdens het transport of de opslag mag de temperatuur niet buiten de grenswaarden van $-20^{\circ}/60^{\circ}$ Celsius liggen met een relatieve luchtvochtigheid van 65% voor een langere periode. De geschikte luchtdruk ligt tussen 500 en 1100 hPa.



Het symbool met de doorstreepte vuilnisbak wijst u erop dat dit hoorsysteem niet weggegooid mag worden als normaal huisvuil. Gelieve oude of ongebruikte hoorsystemen te deponeren op stortplaatsen voor elektronisch afval of het hoorsysteem te overhandigen aan uw audicien voor verwijdering. Een verantwoorde verwijdering garandeert de milieu- en gezondheidszorg.